

ベース付歩車道境界ブロック

(三重県認定リサイクル製品対応)

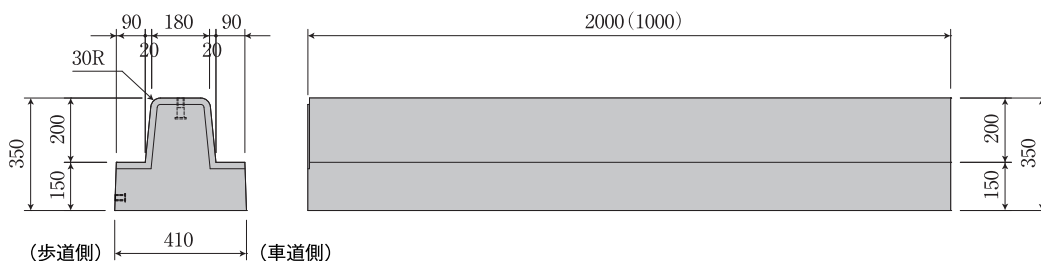

■標準用B



呼び名	参考重量	
	1.0m	2.0m
標準用B	236kg	471kg

■水抜き用B

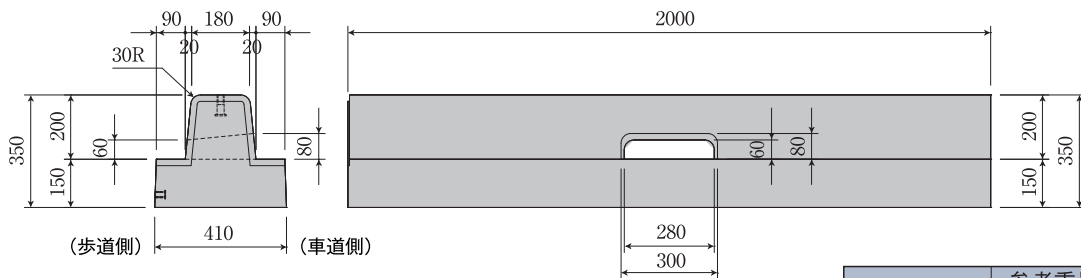

呼び名	参考重量
水抜き用B	2.0m 461kg

■乗入用B

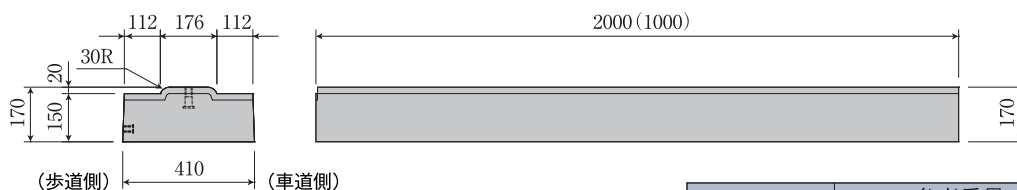

呼び名	参考重量	
	1.0m	2.0m
乗入用B	154kg	307kg

■切下用B

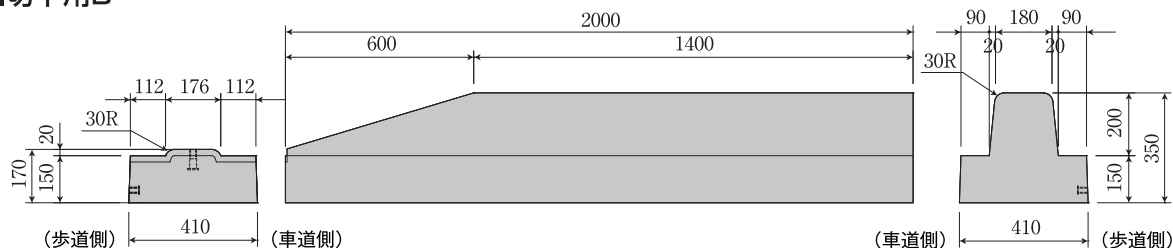

図：右用

呼び名	参考重量
切下用B	2.0m 434kg

※左右あり

防草ブロック

植物には「屈性」という性質があります。それは植物の芽や茎は地上の上へと成長し、根は逆に重力を感知し地下へと伸びる性質です。それは根には正の屈地性が、茎は負の屈地性があるからです。また植物が光に向かって成長していく事を屈光性といいます。

植物の性質を利用

防草ブロックは、目地となる側面に切り込み（楔型）を設けることで雑草が成長しても、これら自然の摂理に逆らう方向へ根や茎を向けさせることで、雑草が自ら成長を止める構造となっております。

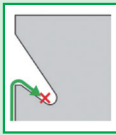
 芽は太陽に向かって上向きに成長しようとするが、途中で進路を下向きに変えられる為、成長できずに枯れてしまう。

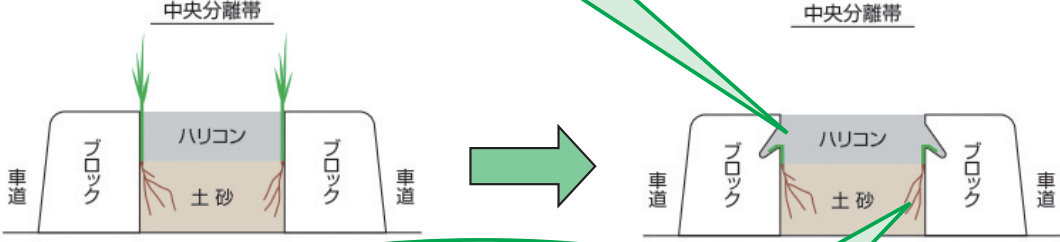

 根は地中に向かって下向きに成長しようとするが、成長途中で上向きに進路を変えられる為、成長できずに枯れてしまう。

同じ施工現場での従来工法と防草工法との比較写真です。防草ブロックの効果をご確認下さい。



販売地域：三重県、滋賀県、静岡県

ベース付歩車道境界ブロック 防草タイプ

(三重県認定リサイクル製品対応)



■標準用B

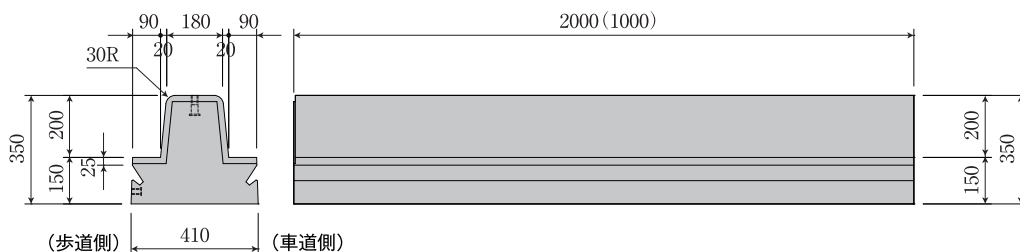

呼び名	参考重量	
	1.0m	2.0m
標準用B	231kg	461kg

■水抜き用B

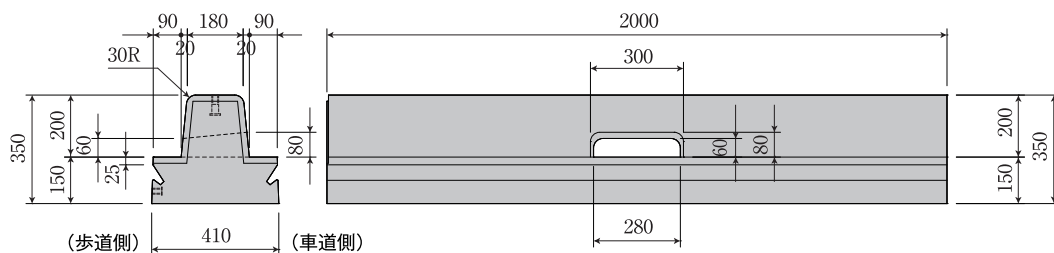

呼び名	参考重量
	2.0m
水抜き用B	451kg

■乗入用B

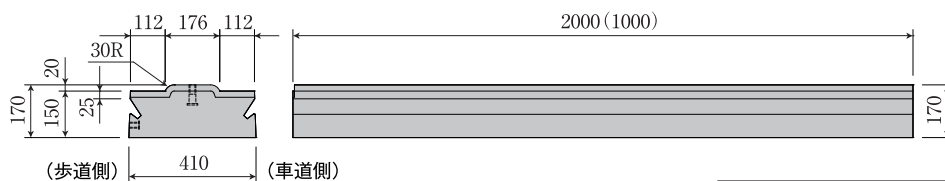

呼び名	参考重量	
	1.0m	2.0m
乗入用B	149kg	297kg

■切下用B

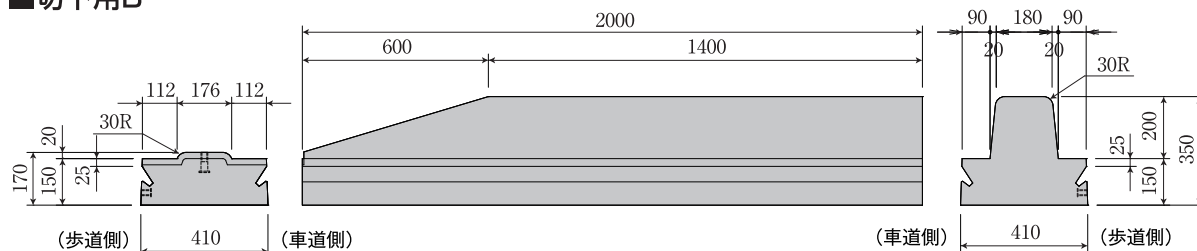

図：右用

呼び名	参考重量
	2.0m
切下用B	424kg

※左右あり

ベース付歩車道境界ブロック (セミフラット型)

(三重県認定リサイクル製品対応)



■特徴

- ・防草タイプ、ノーマルタイプをご用意できます。

■標準用B

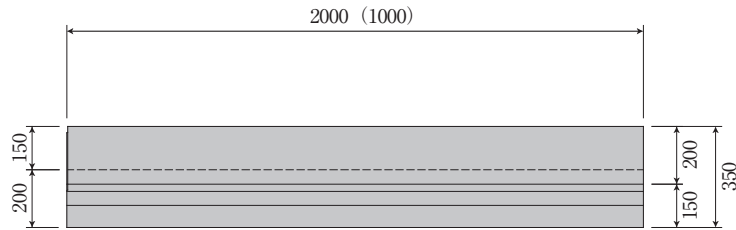
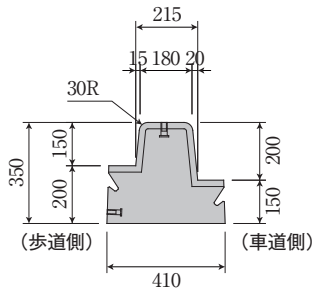

呼び名	参考重量	
	1.0m	2.0m
標準用B	242kg	484kg

■水抜き用B

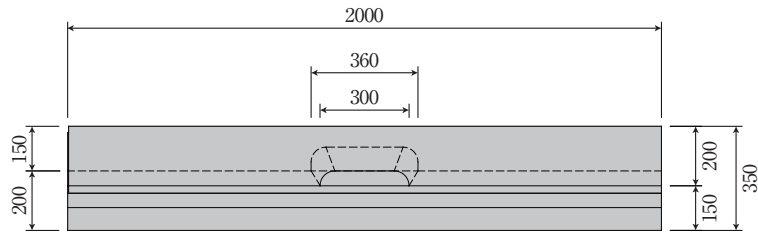
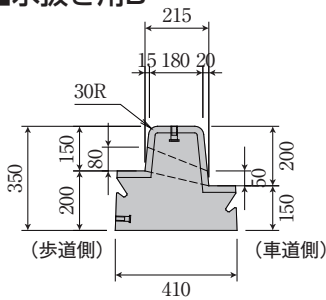

呼び名	参考重量
	2.0m
水抜き用B	474kg

■乗入用B

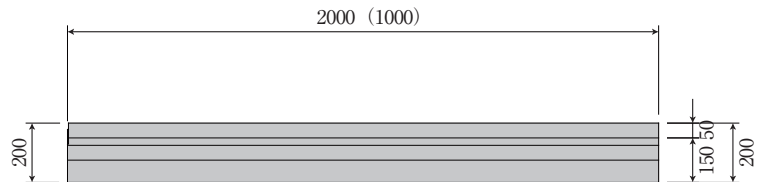
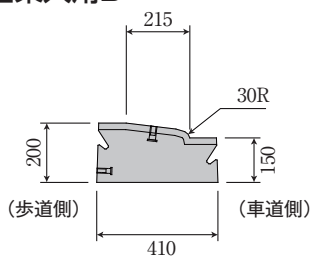

呼び名	参考重量	
	1.0m	2.0m
乗入用B	168kg	336kg

■切下用B

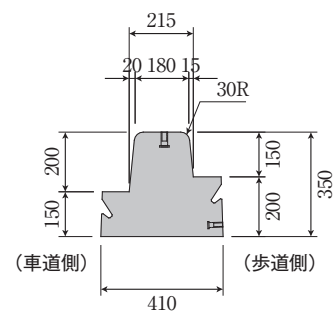
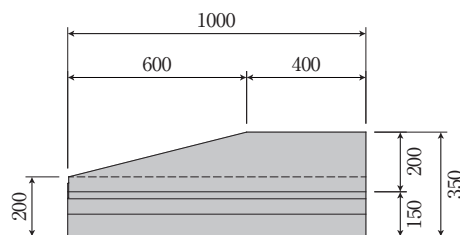
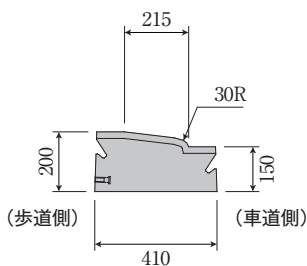

呼び名	参考重量
	1.0m
切下用B	220kg

※図：右用

※左右あり

設計、施工

■設計条件

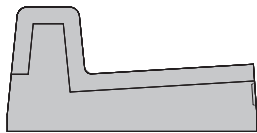

荷重: 後輪1輪荷重50kN以下
 荷重方向: 縦断方向(車道に平行)
 衝撃係数: $i=0.1$
 設置箇所: 車両が隣接して走行することはまれで、
 走行することがあっても一時退避など
 低速で走行するような場所。

■L型街渠の仕様区分

設計交通量の区分	大型車交通量(台/日・1方向)	エプロン厚	呼び名
L交通	100未満	150mm	B-150
A交通	100以上～250未満		
B交通	250以上～1000未満	200mm	B-200
C交通	1000以上～3000未満		
D交通	3000以上	250mm	-

■吊り上げ

手順1- キャップを外し、アイビーを取付けて下さい。



手順2- シャックルをアイビーに取り付けて下さい。



手順3- 吊り上げ、設置後、アイビーを取外し、
 インサート孔をモルタルで埋めてください。
 (モルタルは、セメント1:砂2程度が良好です)



■吊り上げ時の使用金具一覧

	JLアイビー(※1)	シャックル(※2)	ワイヤーロープ(※3)
L型街渠	M16-2ヶ	呼び16以上-2ヶ	2本
ベース付ブロック	M16-2ヶ	呼び16以上-2ヶ	2本

※1: JLアイビー1個による垂直吊り及び2個による45°吊りの使用荷重は630kgです。

JLアイビーとアイボルトは異なりますので、アイボルトを吊り金具としてご使用にならないで下さい。

※2: シャックルは、『JIS B 2801 SC型など 呼び16以上』のものをご使用下さい。

※3: ワイヤーロープは、『JIS G 3525 6×24 径12mm以上』のものをご使用下さい。

なお、ワイヤーロープは1.5m以上のものをご使用下さい。

連結は、連結金具を用いて、接合面の車道側(L型街渠)および歩道側(ベース付歩車道境界ブロック)において行います。