

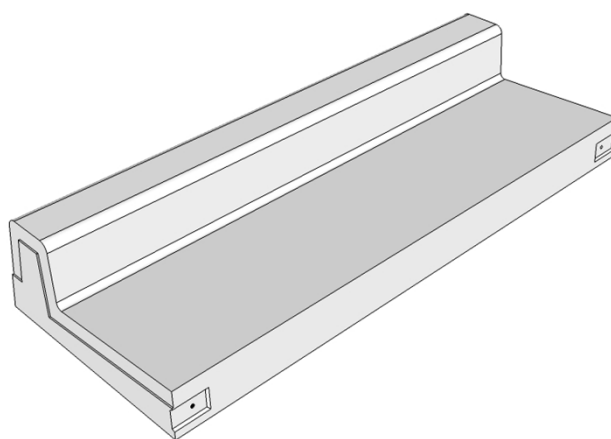

L型街渠・ベース付歩車道境界ブロック

製品CADデータ

近畿・東海版



製品名	種類
L型街渠(フラット、セミフラット)	B-150,200 防草タイプB-150,200
PLF	B-150,200
街渠柵	
ベース付歩車道境界ブロック	B種、防草タイプB種



松阪興産株式会社

H28.5版



L型街渠 標準用
S=1:20

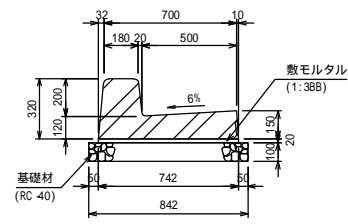

10m当り

名称	規格	単位	数量	摘要
L型街渠	フラット型B-450	個	5.00	L=2.00m
敷きモルタル	1:388	m ³	0.15	
基礎材	RC 40 t=100	m ²	8.42	

L型街渠 水抜用
S=1:20

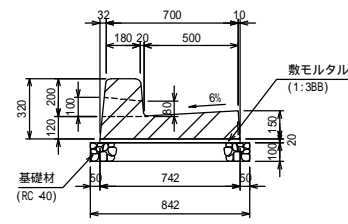

10m当り

名称	規格	単位	数量	摘要
L型街渠	フラット型B-450	個	5.00	L=2.00m
敷きモルタル	1:388	m ³	0.15	
基礎材	RC 40 t=100	m ²	8.42	

L型街渠 乗入用
S=1:20

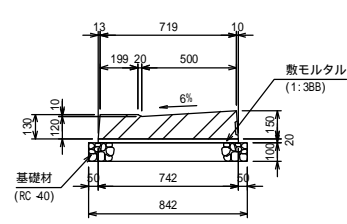

10m当り

名称	規格	単位	数量	摘要
L型街渠	フラット型B-450	個	5.00	L=2.00m
敷きモルタル	1:388	m ³	0.15	
基礎材	RC 40 t=100	m ²	8.42	

L型街渠 切下用
S=1:20

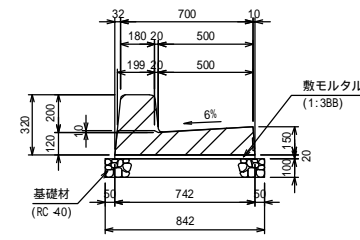

10m当り

名称	規格	単位	数量	摘要
L型街渠	フラット型B-450	個	10.00	L=1.00m
敷きモルタル	1:388	m ³	0.15	
基礎材	RC 40 t=100	m ²	8.42	

L型街渠 標準用
S=1:20

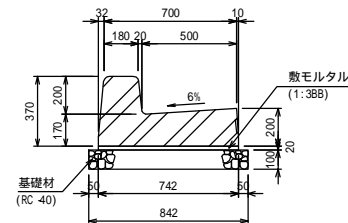

10m当り

名称	規格	単位	数量	摘要
L型街渠	フラット型B-200	個	5.00	L=2.00m
敷きモルタル	1:388	m ³	0.15	
基礎材	RC 40 t=100	m ²	8.42	

L型街渠 水抜用
S=1:20

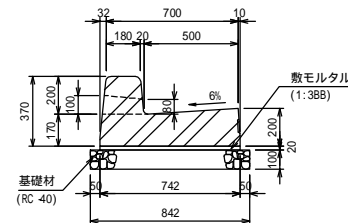

10m当り

名称	規格	単位	数量	摘要
L型街渠	フラット型B-200	個	5.00	L=2.00m
敷きモルタル	1:388	m ³	0.15	
基礎材	RC 40 t=100	m ²	8.42	

L型街渠 乗入用
S=1:20

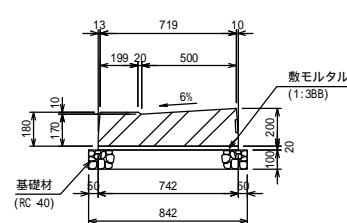

10m当り

名称	規格	単位	数量	摘要
L型街渠	フラット型B-200	個	5.00	L=2.00m
敷きモルタル	1:388	m ³	0.15	
基礎材	RC 40 t=100	m ²	8.42	

L型街渠 切下用
S=1:20

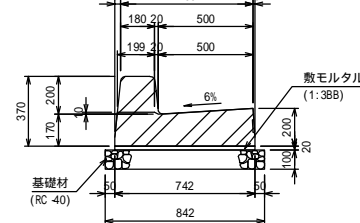

10m当り

名称	規格	単位	数量	摘要
L型街渠	フラット型B-200	個	10.00	L=1.00m
敷きモルタル	1:388	m ³	0.15	
基礎材	RC 40 t=100	m ²	8.42	

L型街渠 側面図
S=1:20

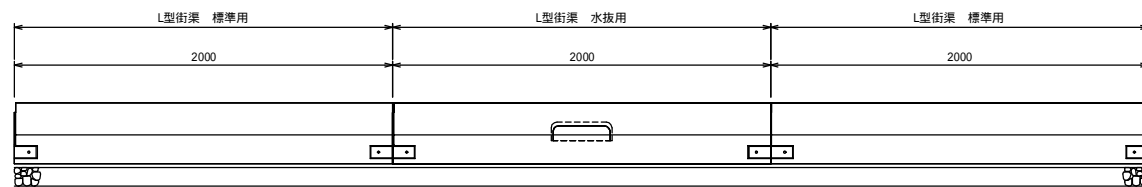

図面名称	L型街渠 フラット型	
縮尺	A1 1/20	H28.5版

L型街渠 標準用

S=1:20

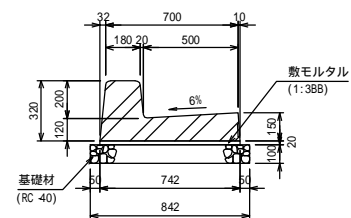

10m当り

名称	規格	単位	数量	摘要
L型街渠	セミフラット型B-150	個	5.00	L=2.00m
敷きモルタル	1:3BB	m ³	0.15	
基礎材	RC 40 t=100	m ²	8.42	

L型街渠 水抜用

S=1:20

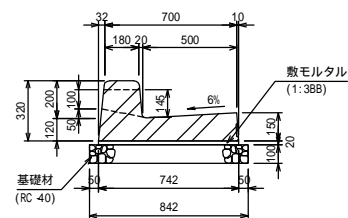

10m当り

名称	規格	単位	数量	摘要
L型街渠	セミフラット型B-150	個	5.00	L=2.00m
敷きモルタル	1:3BB	m ³	0.15	
基礎材	RC 40 t=100	m ²	8.42	

L型街渠 乗入用

S=1:20

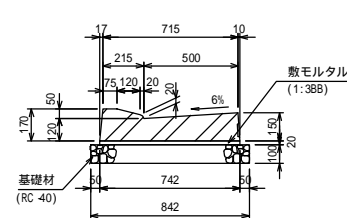

10m当り

名称	規格	単位	数量	摘要
L型街渠	セミフラット型B-150	個	5.00	L=2.00m
敷きモルタル	1:3BB	m ³	0.15	
基礎材	RC 40 t=100	m ²	8.42	

L型街渠 切下用

S=1:20

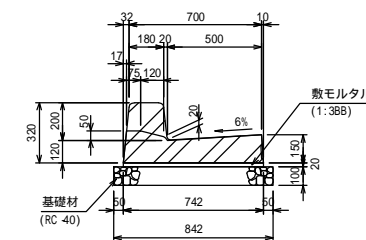

10m当り

名称	規格	単位	数量	摘要
L型街渠	セミフラット型B-150	個	10.00	L=1.00m
敷きモルタル	1:3BB	m ³	0.15	
基礎材	RC 40 t=100	m ²	8.42	

L型街渠 標準用

S=1:20

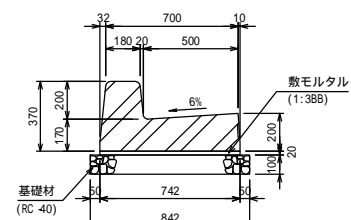

10m当り

名称	規格	単位	数量	摘要
L型街渠	セミフラット型B-200	個	5.00	L=2.00m
敷きモルタル	1:3BB	m ³	0.15	
基礎材	RC 40 t=100	m ²	8.42	

L型街渠 水抜用

S=1:20

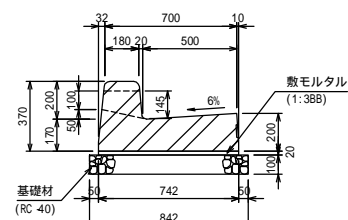

10m当り

名称	規格	単位	数量	摘要
L型街渠	セミフラット型B-200	個	5.00	L=2.00m
敷きモルタル	1:3BB	m ³	0.15	
基礎材	RC 40 t=100	m ²	8.42	

L型街渠 乗入用

S=1:20

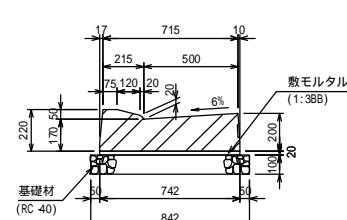

10m当り

名称	規格	単位	数量	摘要
L型街渠	セミフラット型B-200	個	5.00	L=2.00m
敷きモルタル	1:3BB	m ³	0.15	
基礎材	RC 40 t=100	m ²	8.42	

L型街渠 切下用

S=1:20

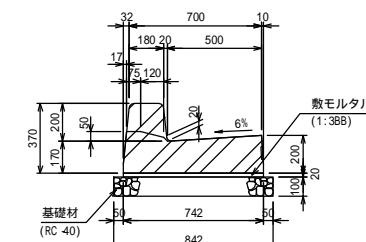

10m当り

名称	規格	単位	数量	摘要
L型街渠	セミフラット型B-200	個	10.00	L=1.00m
敷きモルタル	1:3BB	m ³	0.15	
基礎材	RC 40 t=100	m ²	8.42	

L型街渠 側面図

S=1:20

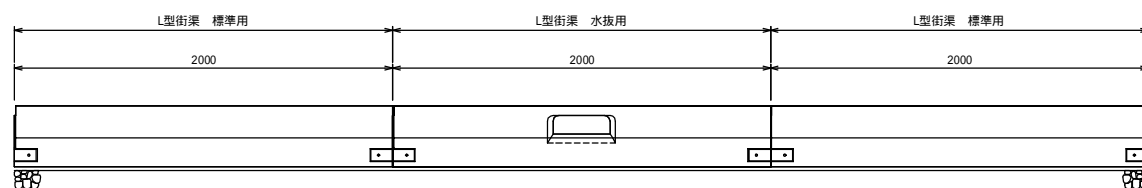

図面名称	L型街渠 セミフラット型	
縮尺	A1 1/20	H28.5版

L型街渠防草タイプ 標準用
S=1:20

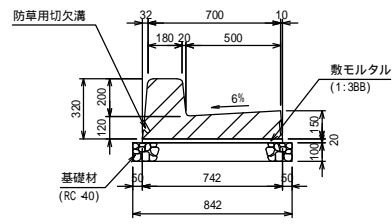

10m当り

名称	規格	単位	数量	摘要
L型街渠	フラット型B-450	個	5.00	L=2.00m
敷きモルタル	1:388	m ³	0.15	
基礎材	RC 40 t=100	m ²	8.42	

L型街渠防草タイプ 水抜用
S=1:20

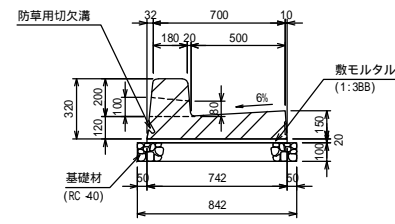

10m当り

名称	規格	単位	数量	摘要
L型街渠	フラット型B-450	個	5.00	L=2.00m
敷きモルタル	1:388	m ³	0.15	
基礎材	RC 40 t=100	m ²	8.42	

L型街渠 乗入用
S=1:20

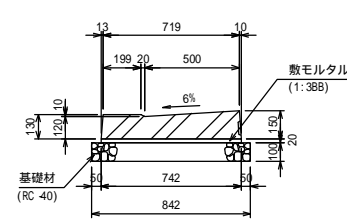

10m当り

名称	規格	単位	数量	摘要
L型街渠	フラット型B-450	個	5.00	L=2.00m
敷きモルタル	1:388	m ³	0.15	
基礎材	RC 40 t=100	m ²	8.42	

L型街渠 切下用
S=1:20

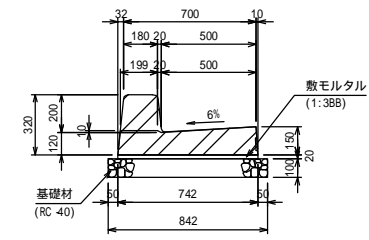

10m当り

名称	規格	単位	数量	摘要
L型街渠	フラット型B-450	個	10.00	L=1.00m
敷きモルタル	1:388	m ³	0.15	
基礎材	RC 40 t=100	m ²	8.42	

標準構造図 (防草施工)
S=1:20

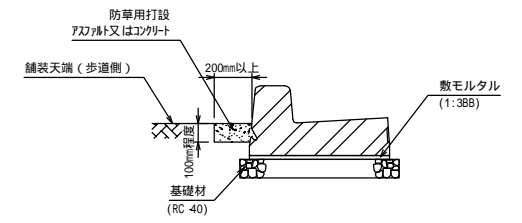

L型街渠防草タイプ 標準用
S=1:20

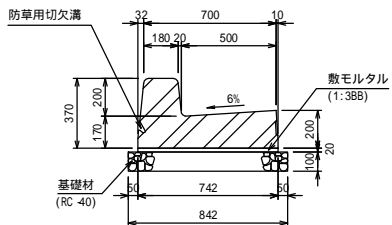

10m当り

名称	規格	単位	数量	摘要
L型街渠	フラット型B-200	個	5.00	L=2.00m
敷きモルタル	1:388	m ³	0.15	
基礎材	RC 40 t=100	m ²	8.42	

L型街渠防草タイプ 水抜用
S=1:20

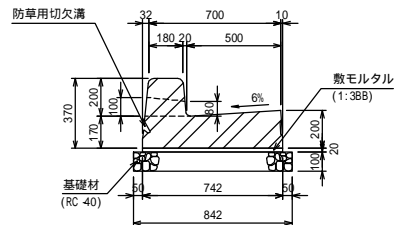

10m当り

名称	規格	単位	数量	摘要
L型街渠	フラット型B-200	個	5.00	L=2.00m
敷きモルタル	1:388	m ³	0.15	
基礎材	RC 40 t=100	m ²	8.42	

L型街渠防草タイプ 乗入用
S=1:20

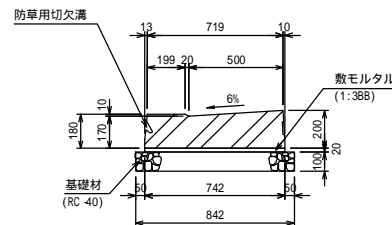

10m当り

名称	規格	単位	数量	摘要
L型街渠	フラット型B-200	個	5.00	L=2.00m
敷きモルタル	1:388	m ³	0.15	
基礎材	RC 40 t=100	m ²	8.42	

L型街渠防草タイプ 切下用
S=1:20

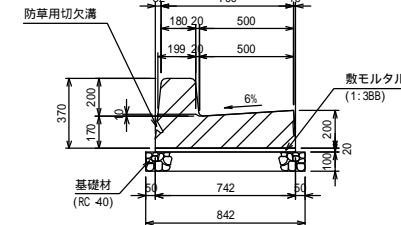

10m当り

名称	規格	単位	数量	摘要
L型街渠	フラット型B-200	個	10.00	L=1.00m
敷きモルタル	1:388	m ³	0.15	
基礎材	RC 40 t=100	m ²	8.42	

標準構造図 (防草施工)
S=1:20

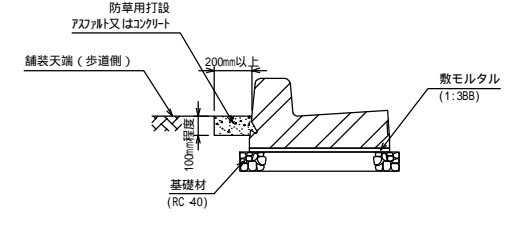

L型街渠 側面図
S=1:20

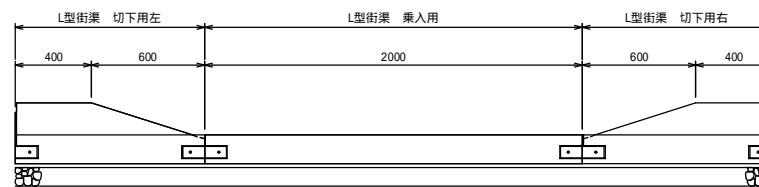
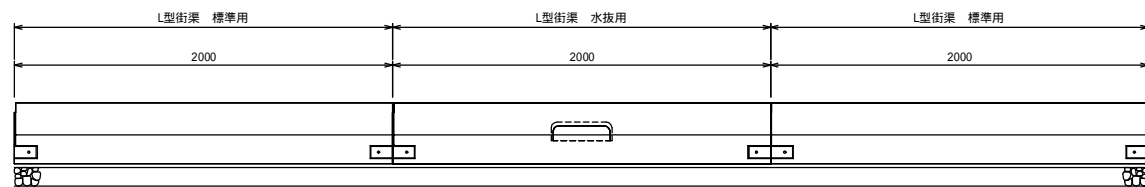

図面名称	L型街渠防草タイプ フラット型	
縮尺	A1 1/20	H28.5版

L型街渠防草タイプ 標準用
S=1:20

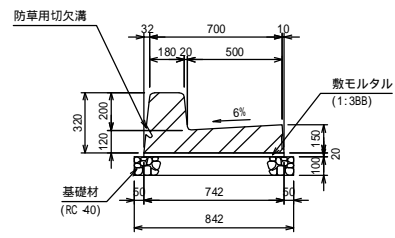

10m当り

名称	規格	単位	数量	摘要
L型街渠	セミフラット型B-150	個	5.00	L=2.00m
敷きモルタル	1:3B8	m ³	0.15	
基礎材	RC 40 t=100	m ²	8.42	

L型街渠防草タイプ 水抜用
S=1:20

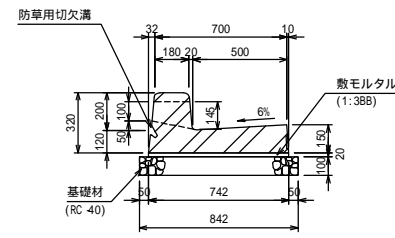

10m当り

名称	規格	単位	数量	摘要
L型街渠	セミフラット型B-150	個	5.00	L=2.00m
敷きモルタル	1:3B8	m ³	0.15	
基礎材	RC 40 t=100	m ²	8.42	

L型街渠防草タイプ 乗入用
S=1:20

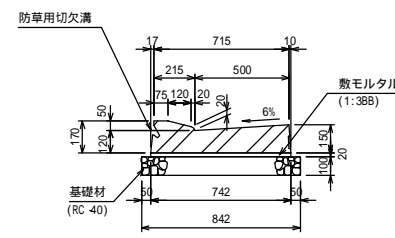

10m当り

名称	規格	単位	数量	摘要
L型街渠	セミフラット型B-150	個	5.00	L=2.00m
敷きモルタル	1:3B8	m ³	0.15	
基礎材	RC 40 t=100	m ²	8.42	

L型街渠防草タイプ 切下用
S=1:20

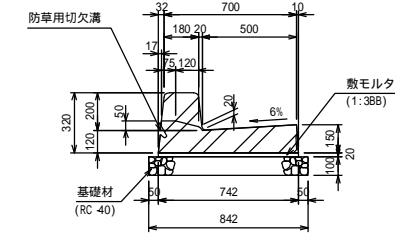

10m当り

名称	規格	単位	数量	摘要
L型街渠	セミフラット型B-150	個	10.00	L=1.00m
敷きモルタル	1:3B8	m ³	0.15	
基礎材	RC 40 t=100	m ²	8.42	

標準構造図 (防草施工)
S=1:20

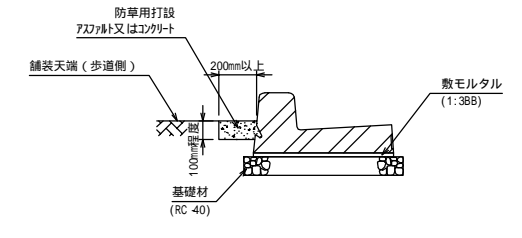

L型街渠防草タイプ 標準用
S=1:20

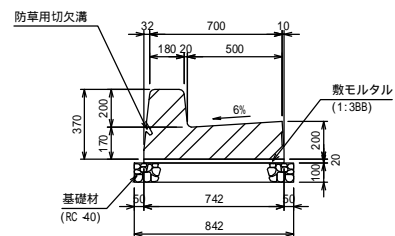

10m当り

名称	規格	単位	数量	摘要
L型街渠	セミフラット型B-200	個	5.00	L=2.00m
敷きモルタル	1:3B8	m ³	0.15	
基礎材	RC 40 t=100	m ²	8.42	

L型街渠防草タイプ 水抜用
S=1:20

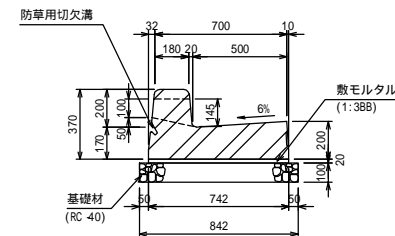

10m当り

名称	規格	単位	数量	摘要
L型街渠	セミフラット型B-200	個	5.00	L=2.00m
敷きモルタル	1:3B8	m ³	0.15	
基礎材	RC 40 t=100	m ²	8.42	

L型街渠防草タイプ 乗入用
S=1:20

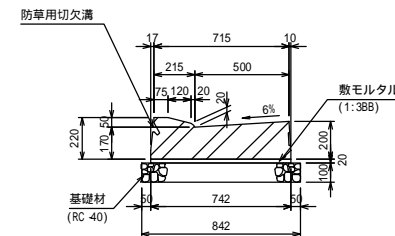

10m当り

名称	規格	単位	数量	摘要
L型街渠	セミフラット型B-200	個	5.00	L=2.00m
敷きモルタル	1:3B8	m ³	0.15	
基礎材	RC 40 t=100	m ²	8.42	

L型街渠防草タイプ 切下用
S=1:20

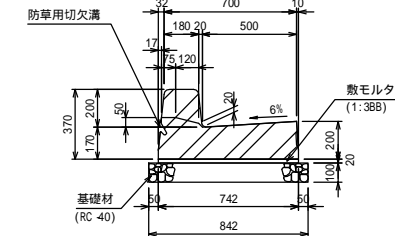

10m当り

名称	規格	単位	数量	摘要
L型街渠	セミフラット型B-200	個	10.00	L=1.00m
敷きモルタル	1:3B8	m ³	0.15	
基礎材	RC 40 t=100	m ²	8.42	

標準構造図 (防草施工)
S=1:20

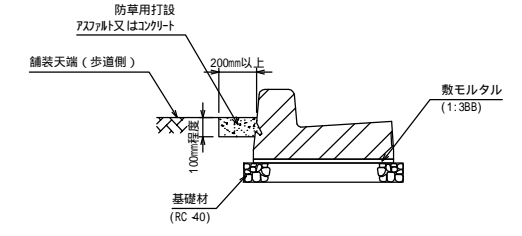

L型街渠 側面図
S=1:20

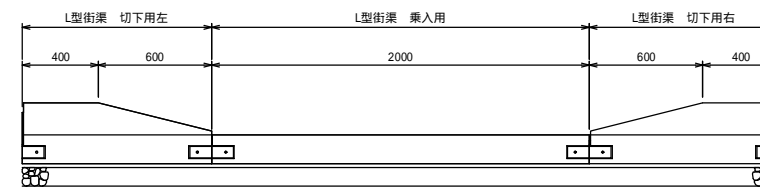
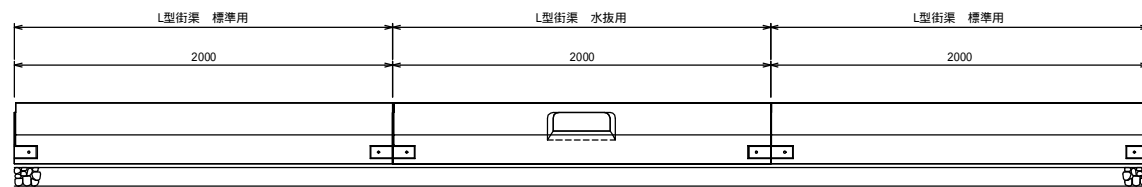

図面名称	L型街渠防草タイプ セミフラット型	
縮尺	A1 1/20	H28.5版

L形街渠 PLF
S=1:20

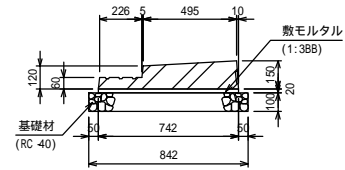

L形街渠 PLF
S=1:20

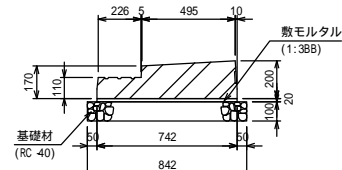

10m当り

名称	規格	単位	数量	摘要
L形街渠	B 450	個	5.00	L=2.00m W=393kg
敷きモルタル	1:388	m ³	0.15	
基礎材	RC 40 t=100	m ²	8.42	

10m当り

名称	規格	単位	数量	摘要
L形街渠	B 200	個	5.00	L=2.00m W=568kg
敷きモルタル	1:388	m ³	0.15	
基礎材	RC 40 t=100	m ²	8.42	

街渠柵
S=1:20

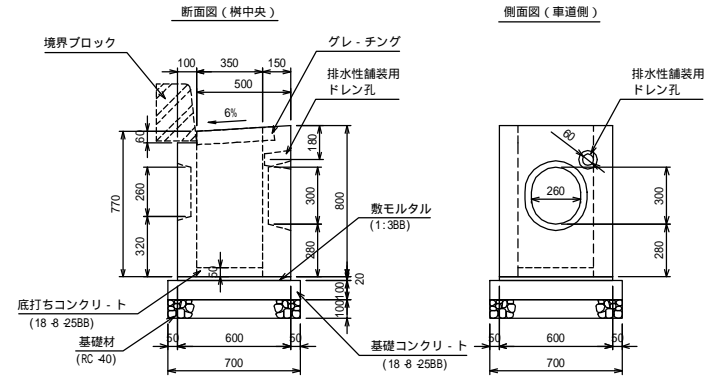

断面図 (柵中央)

側面図 (車道側)

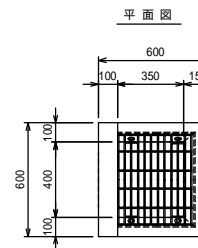

10基当り

名称	規格	単位	数量	摘要
街渠柵	400×350×800	個	10.00	W=410kg
敷きモルタル	1:388	m ³	0.07	
基礎コンクリート	18-8-2588	m ³	0.49	
基礎ブロック型枠		m ²	2.80	
底打ちコンクリート	18-8-2588	m ³	0.07	
基礎材	RC 40 t=100	m ²	4.90	

L形街渠 PLF -150 境界ブロック設置例
S=1:20

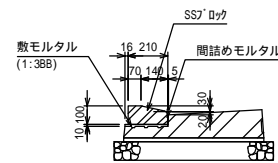
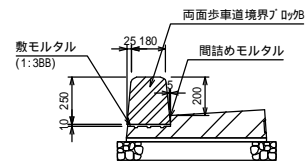

図面名称	PLF, 街渠柵	
縮尺	A1 1/20	H28.5版

ベ - ス付歩車道境界ブロック
標準用B S=1:20

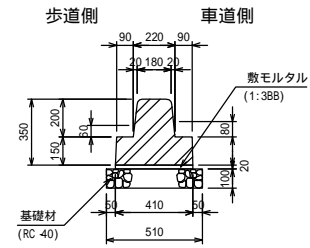

ベ - ス付歩車道境界ブロック
水抜き用B S=1:20

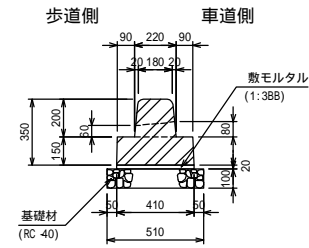

ベ - ス付歩車道境界ブロック
乗入用B S=1:20

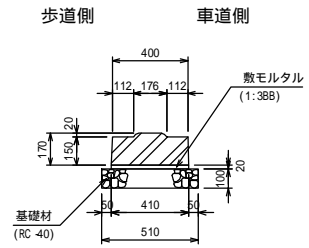

ベ - ス付歩車道境界ブロック
切下用B S=1:20

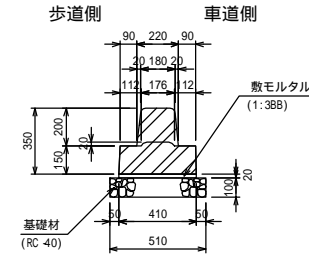

10m当り

名称	規格	単位	数量	摘要
ベ - ス付歩車道境界ブロック	標準用B	個	5.00	L=2.00m
敷きモルタル	1:388	m ³	0.08	
基礎材	RC 40 t=100	m ²	5.10	

10m当り

名称	規格	単位	数量	摘要
ベ - ス付歩車道境界ブロック	水抜き用B	個	5.00	L=2.00m
敷きモルタル	1:388	m ³	0.08	
基礎材	RC 40 t=100	m ²	5.10	

10m当り

名称	規格	単位	数量	摘要
ベ - ス付歩車道境界ブロック	乗入用B	個	5.00	L=2.00m
敷きモルタル	1:388	m ³	0.08	
基礎材	RC 40 t=100	m ²	5.10	

10m当り

名称	規格	単位	数量	摘要
ベ - ス付歩車道境界ブロック	切下用B	個	5.00	L=2.00m
敷きモルタル	1:388	m ³	0.08	
基礎材	RC 40 t=100	m ²	5.10	

ベ - ス付歩車道境界ブロック 側面図
S=1:20

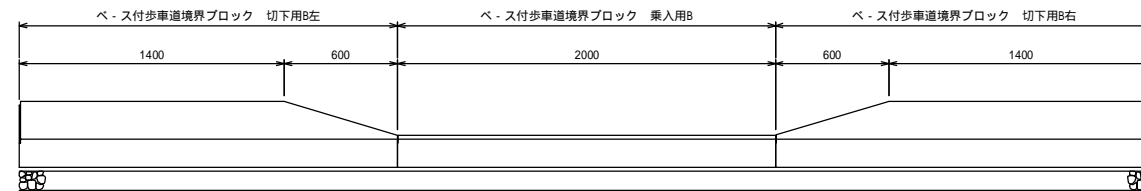
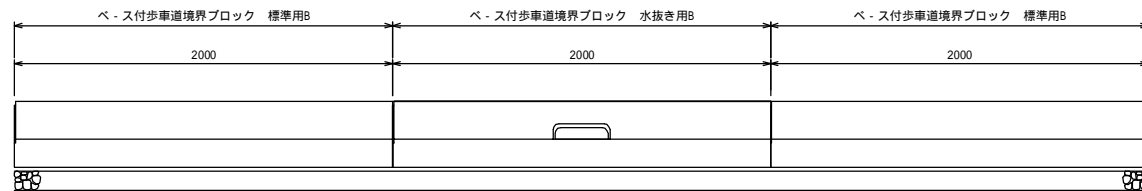

図面名称	ベ - ス付歩車道境界ブロック	
縮尺	A1 1/20	H28.5版

ベ - ス付歩車道境界ブロック
防草タイプ 標準用B S=1:20

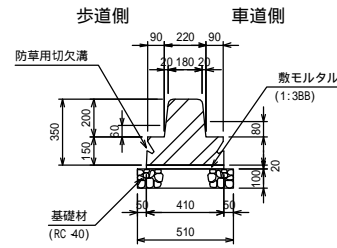

10m当り

名称	規格	単位	数量	摘要
ベ - ス付歩車道境界ブロック	標準用B	個	5.00	L=2.00m
敷モルタル	1:3B8	m ³	0.08	
基礎材	RC-40 t=100	m ²	5.10	

ベ - ス付歩車道境界ブロック
防草タイプ 水抜き用B S=1:20

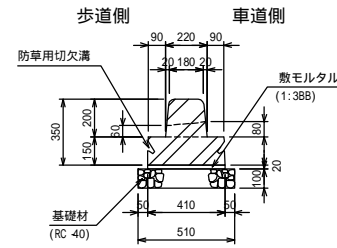

10m当り

名称	規格	単位	数量	摘要
ベ - ス付歩車道境界ブロック	水抜き用B	個	5.00	L=2.00m
敷モルタル	1:3B8	m ³	0.08	
基礎材	RC-40 t=100	m ²	5.10	

ベ - ス付歩車道境界ブロック
防草タイプ 乗入用B S=1:20

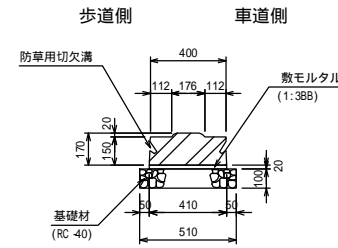

10m当り

名称	規格	単位	数量	摘要
ベ - ス付歩車道境界ブロック	乗入用B	個	5.00	L=2.00m
敷モルタル	1:3B8	m ³	0.08	
基礎材	RC-40 t=100	m ²	5.10	

ベ - ス付歩車道境界ブロック
防草タイプ 切下用B S=1:20

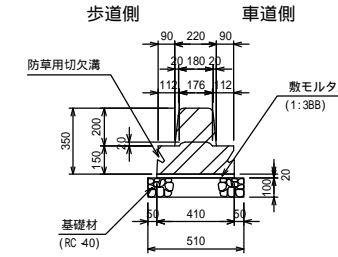

10m当り

名称	規格	単位	数量	摘要
ベ - ス付歩車道境界ブロック	切下用B	個	5.00	L=2.00m
敷モルタル	1:3B8	m ³	0.08	
基礎材	RC-40 t=100	m ²	5.10	

標準構造図 (防草施工)
S=1:20

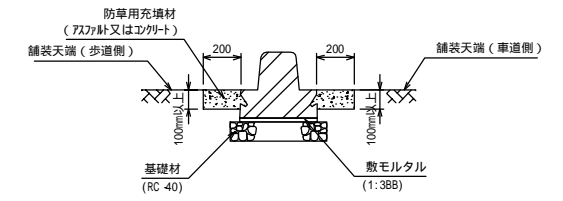

ベ - ス付歩車道境界ブロック 側面図
S=1:20

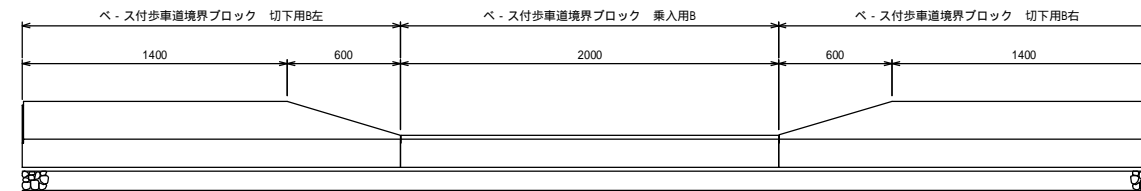
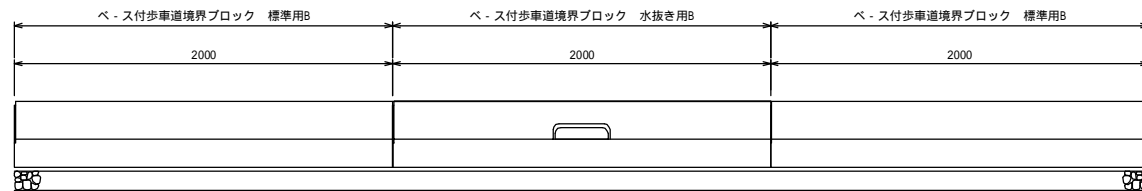

図面名称	ベース付歩車道境界ブロック 防草タイプ	
縮尺	A1 1/20	H28.5版